

WOOD WORKING PRODUCTS

FURNITURE FITTINGS & DOOR HARDWARE

สินค้างานไม้

อุปกรณ์เฟอร์นิเจอร์ติดตั้ง
และอุปกรณ์ฮาร์ดแวร์สำหรับประตู



สารจากผู้บริหาร

ขอยินดีต้อนรับสมาชิกใหม่ของครอบครัว เวียร์ท ทุกท่าน

บริษัท เวียร์ท (ประเทศไทย) จำกัด เรามีความภูมิใจที่จะนำเสนอโซลูชันสินค้างานไม้ เราได้รวบรวมสินค้าพร้อมทั้งให้รายละเอียดสินค้า วิธีการใช้งานรวมถึงข้อมูลทางเทคนิคต่างๆที่เกี่ยวกับผลิตภัณฑ์ หากท่านมีข้อสงสัยต้องการสอบถาม เรายินดีและพร้อมสนับสนุนท่านเสมอ

กลุ่มบริษัท เวียร์ท

เป็นผู้นำในตลาดที่จัดจำหน่ายสินค้าในกลุ่มเครื่องมือช่างและเคมีภัณฑ์คุณภาพสูงจากประเทศเยอรมัน ธุรกิจของบริษัทได้เติบโตอย่างต่อเนื่อง ปัจจุบันมีบริษัทในเครือมากกว่า 400 บริษัทกระจายอยู่ในกว่า 80 ประเทศ มีลูกค้าช่างมืออาชีพมากกว่า 3 ล้านรายทั่วโลกที่ให้ความไว้วางใจในเวียร์ท และมีลูกค้าช่างมืออาชีพรายที่ไว้วางใจเรากว่า 10,000 รายทั่วประเทศ เรายังคงพัฒนาอย่างต่อเนื่อง เพราะเราเชื่อมั่นในคุณภาพ ปัจจุบันเรามีพนักงานชายมากกว่า 180 คนเพื่อดูแลและให้บริการลูกค้า

บริษัท เวียร์ท (ประเทศไทย) จำกัด

ก่อตั้งเมื่อปี พ.ศ. 2533 โดยเป็นบริษัทลูกของเวียร์ท กรุ๊ป ที่มีเจ้าของเป็นต่างชาติ 100% เราดำเนินกิจการมากกว่า 29 ปี กลุ่มลูกค้าอาชีพเช่น ลูกค้ากลุ่มอุตสาหกรรมรถยนต์ ศูนย์บริการรถต่างๆ กลุ่มรถบรรทุก กลุ่มจักรยานยนต์ อะไหล่ยนต์ กลุ่มเครื่องมือและอุปกรณ์สำหรับเรือชมรมรถ บริการให้ข้อมูลและจำหน่ายสินค้าทางโทรศัพท์ คาร์แคร์ กลุ่มก่อสร้าง กลุ่มธุรกิจร้านค้าปลีกสมัยใหม่ (โมเดิร์นเทรด) ลูกค้าโครงการและกลุ่มลูกค้าอุตสาหกรรม



ดร.อันทร์อัส ชตุร์ม
กรรมการผู้จัดการ
บริษัท เวียร์ท (ประเทศไทย) จำกัด

เวียร์ท (ประเทศไทย) จำกัด



สำนักงานปัจจุบัน

ตั้งอยู่ที่ นิคมอุตสาหกรรมลาดกระบัง 123/2
ถ. ฉลองกรุง แขวงลำปลาทิว เขตลาดกระบัง กรุงเทพฯ
ช่องทางในการติดต่อ โทร: +66 2170 5000 แฟกซ์: +66 2170 5050
อีเมลล์: info@wuerth.co.th

Wuerth Shop@ นิคมอุตสาหกรรมลาดกระบัง

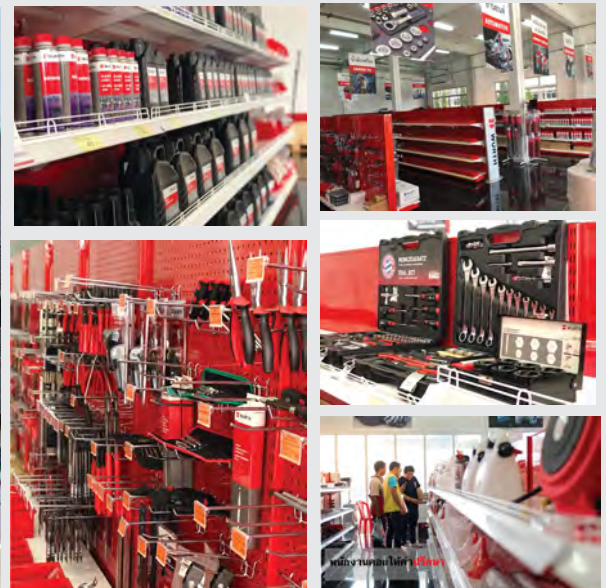

เวลาทำการเริ่มตั้งแต่ 8 โมงเช้า
ถึง 5 โมงเย็น

Würth Shop ที่มีสินค้าหลากหลาย
รายการพร้อมให้บริการทุกท่าน

Drawer Runners

รางลื่นชักลูกปืน 2 ตอน ขนาด 45 มม. ระบบปิดนุ่มนวล
รับน้ำหนักสูงสุด 40 กก.

45MM Ball Bearing Runner w. Soft Close - Full Extension, Load Bearing 40kg



- **ดึงเปิดได้จนสุดราง**

รางลื่นชักสามารถดึงออกได้จนสุดราง

- **รับน้ำหนักได้มาก**

รับน้ำหนักได้สูงสุด 40 กก. เหมาะสำหรับงานทุกประเภท

- **เงียบและนุ่มนวล**

มีเสียงเพียงเล็กน้อยเวลาใช้งาน

- **ประกอบและติดตั้งง่าย**

สามารถปลดรางลื่นชักได้ง่ายโดยใช้กระเดื่อง

Drawing:

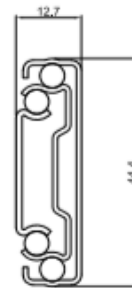

ขนาด (มม.)	รหัสสินค้า	จำนวน(คู่)	QR
300	5986 000 130	10	
350	5986 000 131	10	
400	5986 000 132	10	
450	5986 000 133	10	
500	5986 000 134	10	
550	5986 000 135	10	

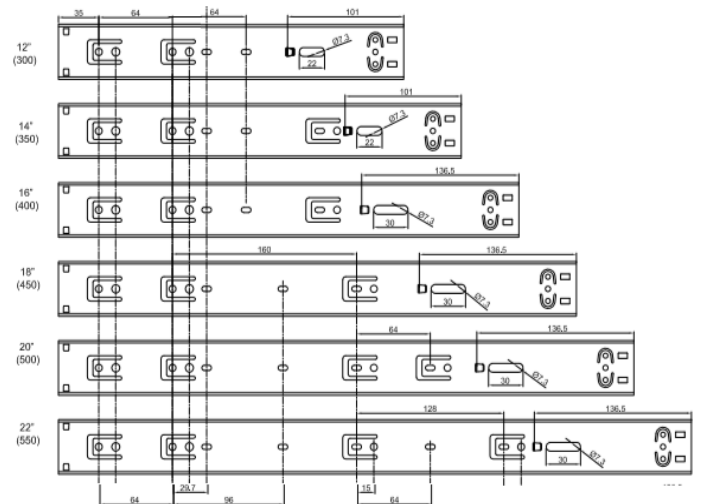

ข้อมูลทางเทคนิค

ระบบรางลูกปืนคู่และสปริงคู่

วัสดุ : เหล็ก

สี : เงินกัลวาไนซ์

การติดตั้ง : ติดตั้งแบบรับข้าง

จำนวนการใช้งาน : รองรับการเปิดปิดที่ 50,000 ครั้ง

Drawer Runners

รางลิ้นชักลูกปืน 2 ตอน ขนาด 45 มม.
รับน้ำหนักสูงสุด 45 กก.

45MM Ball Bearing Runner - Full Extension, Load Bearing 45kg

- ดึงเปิดได้จนสุดราง
รางลิ้นชักสามารถดึงออกได้จนสุดราง
- รับน้ำหนักได้มาก
รับน้ำหนักได้สูงสุด 45 กก. เหมาะสำหรับเครื่องครัว
- เงียบและนุ่มนวล
มีเสียงเพียงเล็กน้อยเวลาใช้งาน
- ประกอบและติดตั้งง่าย
สามารถปลดรางลิ้นชักได้ง่ายโดยใช้กระเดื่อง

Drawing:



ข้อมูลทางเทคนิค

ระบบรางลูกปืนคู่

วัสดุ : เหล็ก

สี : เงินกัลวาไนซ์

การติดตั้ง : ติดตั้งแบบรับข้าง

จำนวนการใช้งาน : รองรับการเปิดปิดที่ 60,000 ครั้ง

รูปแบบ : ระบบป้องกันรางลิ้นชักไหลและปลดรางลิ้นชัก
ได้ง่ายโดยใช้กระเดื่อง



ขนาด (มม.)	รหัสสินค้า	จำนวน(คู่)	QR
300	0684 303 300	10	
350	064 303 350	10	
400	0684 303 400	10	
450	0684 303 450	10	
500	0684 303 500	10	
550	0684 303 550	10	
600	0684 303 600	10	

บานพับถ้าย แบบสไลด์อ่อน 110°

SLIDE-ON HINGE 110°



รูปแบบ: แบบสไลด์อ่อนพร้อมสปริง

วัสดุ: แขนบานพับและถ้ายเป็นเหล็ก

สี: สีนิกเกิล

การติดตั้ง: สกรู

ความลึก: ความลึกถ้าย 12.5 มม.

การติดตั้ง: สไลด์ด้วยฐานรองบานพับ

ความหนาของประตู: 14-24 มม.

พร้อมด้วยสปริงปิดอัตโนมัติ

บรรจุภัณฑ์ประกอบด้วย:

บานพับถ้าย 2 ตัว, ฐานรอง 2 ตัว, ฝาปิด 2 ตัว และสกรูพร้อมติดตั้ง

ประเภทสินค้า	รหัสสินค้า	จำนวนบรรจุ	QR
ทับขอบ	5986 000 186	1 bag/2 pieces	
กลางขอบ	5986 000 187	1 bag/2 pieces	
ในขอบ	5986 000 188	1 bag/2 pieces	

ทับขอบ



ระยะมาตรฐานของฐานรองบานพับคือ H2

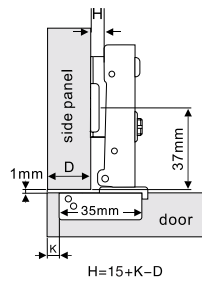

D	H	K	3	4	5	6	7
0	18	19	20	21	22		
2	16	17	18	19	20		
4	14	15	16	17	18		
6	12	13	14	15	16		

กลางขอบ



ระยะมาตรฐานของฐานรองบานพับคือ H2

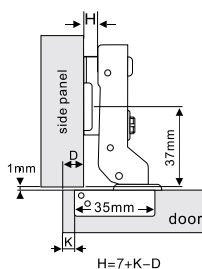

D	H	K	3	4	5	6	7
0	10	11	12	13	14		
2	8	9	10	11	12		
4	6	7	8	9	10		
6	4	5	6	7	8		

ในขอบ



ระยะมาตรฐานของฐานรองบานพับคือ H2

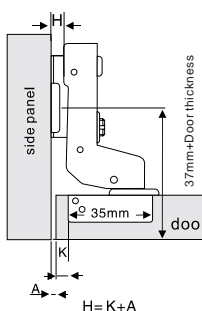

A	H	K	3	4	5	6	7
0	-3	-4	-5	-6	-7		
2	-1	-2	-3	-4	-5		
4	1	0	-1	-2	-3		
4	3	2	1	0	-1		

บานพับถ้วยระบบคลิบบนบานปิดนุ่มนวลพร้อมปรับได้ 3 ทิศทาง

CLIP-ON HINGE SOFT CLOSE 3D



รูปแบบ: บานพับถ้วยระบบคลิบบนบานปิดนุ่มนวล
วัสดุ: แชนบานพับและถ้วยเป็นเหล็ก
สี: สีนิกเกิล
การติดตั้ง: สกรู
ความลึก: ความลึกถ้วย 13.5 มม.
การติดตั้ง: ติดตั้งด้วยระบบคลิบบนฐานรองบานพับ
ความหนาของประตู: 14-24 มม.
 พร้อมด้วยสปริงปิดอัตโนมัติ
การปรับแต่ง: สามารถปรับแต่งได้แบบ 3 ทิศทาง
บรรจุภัณฑ์ประกอบด้วย:
 บานพับถ้วย 2 ตัว, ฐานรอง 2 ตัว, ฝาปิด 2 ตัว
 และสกรูพร้อมติดตั้ง

ประเภทสินค้า	รหัสสินค้า	จำนวนบรรจุ	QR
ทับขอบ	5986 000 192	1 bag/2 pieces	
กลางขอบ	5986 000 193	1 bag/2 pieces	
ในขอบ	5986 000 194	1 bag/2 pieces	

ทับขอบ



ระยะมาตรฐานของฐานรองบานพับคือ H2

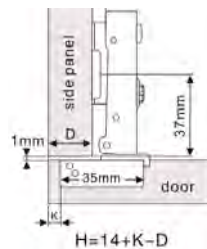

D	K				
	3	4	5	6	7
0	17	18	19	20	21
2	15	16	17	18	19
4	13	14	15	16	17

กลางขอบ



ระยะมาตรฐานของฐานรองบานพับคือ H2



D	K				
	3	4	5	6	7
0	8	9	10	11	12
2	6	7	8	9	10
4	4	5	6	7	8

ในขอบ



ระยะมาตรฐานของฐานรองบานพับคือ H2

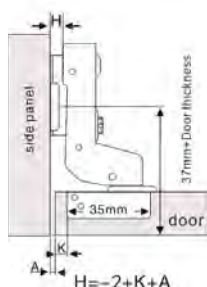

A	K				
	3	4	5	6	7
0	1.5	0.5	-0.5	-1.5	-2.5
2	3.5	2.5	1.5	0.5	-0.5
4					

กันชนประตูติดพื้น

DOOR STOPPER FLOOR MOUNTED



การบรรจุ	รหัสสินค้า	จำนวนบรรจุ	QR
Double Blister	5986 000 065	1 piece	

ดีไซน์ทนทาน

ปกป้องผนังจากการกระแทก

การติดตั้ง: ยึดติดกับพื้น

สี: สแตนเลสดำ

บรรจุ: 1 ชุดพร้อมสกรู

Drawing:

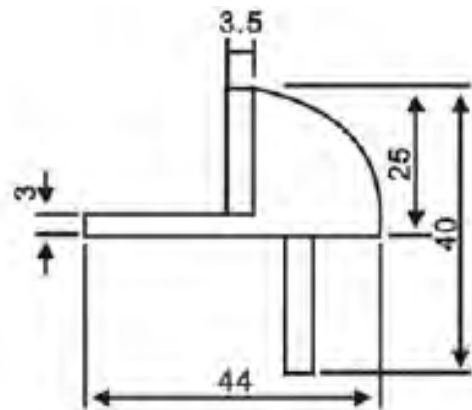

กันชนประตูแบบมีแม่เหล็ก

MAGNETIC DOOR STOPPER



การบรรจุ	รหัสสินค้า	จำนวนบรรจุ	QR
Double Blister	5986 000 066	1 piece	

ดีไซน์ทนทาน

ปกป้องผนังจากการกระแทก

ใช้แม่เหล็กในการดึงประตูเปิดค้าง

การติดตั้ง: ยึดติดกับฝาผนัง

สี: สแตนเลสดำ

บรรจุ: 1 ชุดพร้อมสกรู

Drawing:

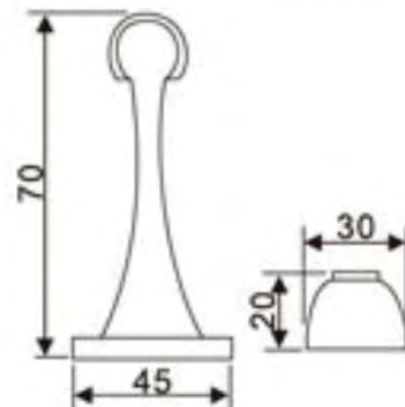

กันชนติดผนังแบบมีตะขอ

DOOR STOPPER WITH HOOK

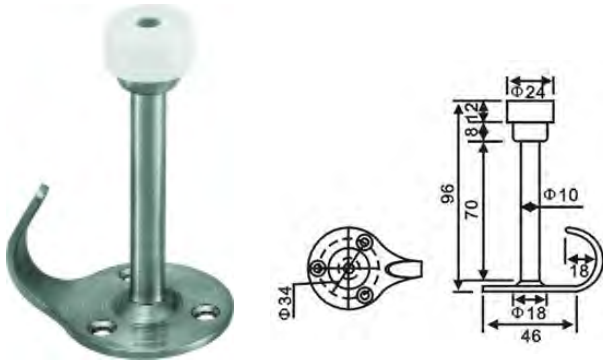

ดีไอชนันทนทาน

ผลิตจากสแตนเลสเกรด SUS304

ป้องกันการเกิดสนิม

มีตะขอและเหมาะกับการติดตั้งในห้องน้ำ

การติดตั้ง: ยึดติดกับฝาผนัง

สี: สแตนเลสด้าน

บรรจุ: 1 ชุดพร้อมสกรู

การบรรจุ	รหัสสินค้า	จำนวนบรรจุ	QR
Double Blister	5986 000 067	1 piece	

ขอค้ำประตู

DOOR GUARD

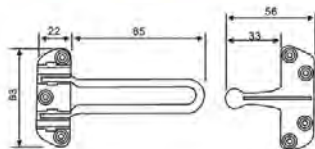
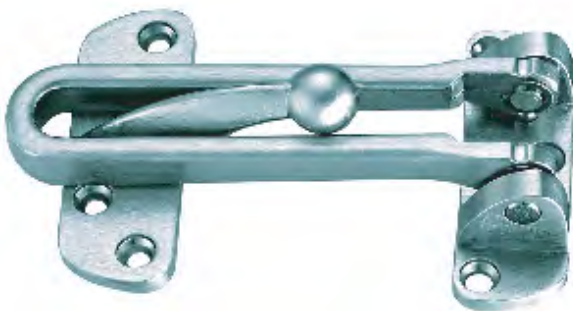

ดีไอชนันทนทาน

ทนทานและปลอดภัยสูงจากการเปิดจากด้านนอก

สำหรับติดตั้งกับประตูไม้

สำหรับบานประตูที่เปิดเข้าด้านใน

สี: สแตนเลสด้าน

บรรจุภัณฑ์ประกอบด้วย:

ขอค้ำประตู 1 ชิ้น

ตัวเกี่ยวขอค้ำประตู 1 ชิ้น

อุปกรณ์ติดตั้งพร้อมสกรู 1 ชุด

การบรรจุ	รหัสสินค้า	จำนวนบรรจุ	QR
Double Blister	5986 000 171	1 piece	

โซ่คล้องประตู

DOOR CHAIN

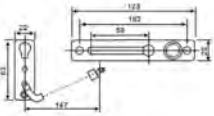

ทนทานจากสนิม

ผลิตจากสแตนเลสเกรด SUS304

ใช้ได้ทั้งภายนอกและภายในอาคาร

สี: สแตนเลสด้าน

บรรจุภัณฑ์ประกอบด้วย

โซ่คล้อง 1 ชุด

อุปกรณ์ติดตั้งพร้อมสกรู 1 ชุด

การบรรจุ	รหัสสินค้า	จำนวนบรรจุ	QR
Double Blister	5986 000 170	1 piece	

บานพับแบบมาตรฐาน

Butt hinge

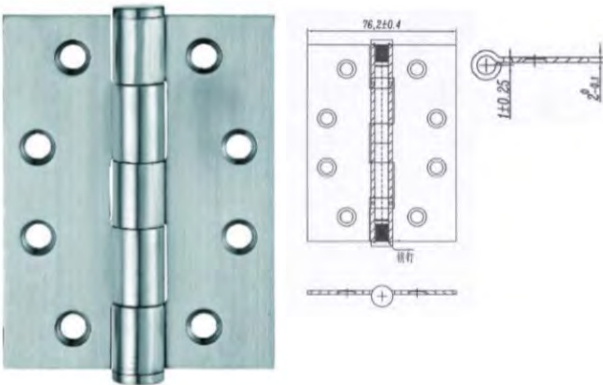

สแตนเลสเกรด SUS304

- ป้องกันการเกิดสนิม และการใช้งานที่นุ่มนวล
- อายุการใช้งานยาวนาน
- สำหรับบานไม้
- พร้อมแกนติดตาย
- แกนกลางพร้อมลูกปืน 2 ตัว
- ติดตั้งได้ทั้งบานซ้ายและบานขวา
- รูเจาะตามรูปแบบ ANSI
- แกนกลางขนาด : 11.1 มม.

สี: สแตนเลสด้าน

บรรจุภัณฑ์ประกอบด้วย: บานพับพร้อมสกรู 1 ชุด

การบรรจุ	รหัสสินค้า	ขนาด	จำนวนบรรจุ	QR
Double Blister	5986 000 181	102x76x2.0MM	2 piece	
Double Blister			3 piece	
Double Blister	5986 000 182	102x76x2.5MM	2 piece	

ดอกไขควงลมແຈກ PH2

Bit Set 10 pieces



RED LINE

ข้อมูลทางเทคนิค

ดอกไขควงหัวແຈກแบบ PH2

ปลายแม่เหล็ก

1 ชิ้นมีปลายไขควง 2 ด้าน

สี: สแตนเลสสตีล

บรรจุภัณฑ์ประกอบด้วย

1 แผงบรรจุ 10 ชิ้น

การบรรจุ	รหัสสินค้า	ขนาด (มม.)	QR
Double Blister/ 10 piece	0614 250 810	65	
Double Blister/ 10 piece	0614 250 811	45	

ชุดไขควงหัวແຈກลูกบิดประตู 3 ชิ้น

Knob Lock installation kit



ใช้สำหรับการติดตั้งลูกบิดประตู

บรรจุภัณฑ์ประกอบด้วย

ดอกแฉะไขควงขนาด 22 มม. 1 ชิ้น

ไขควงหัวແຈກขนาด 54 มม. 1 ชิ้น

ชุดดอกแฉะใช้ร่วมกับสว่าน 1 ชิ้น

การบรรจุ	รหัสสินค้า	QR
Double Blister	0650 004 001	

ดอกสว่านเจาะไม้ หัวเกสร มาตรฐาน DIN338

WOOD TWIST DRILL BIT DIN 338



RED LINE











ปลายและขอบที่คม สามารถเจาะได้รวดเร็วขึ้น
ออกแบบหัวเจาะปลายแหลม ทำให้เจาะได้แม่นยำ

เหมาะสำหรับ

เจาะไม้เนื้อแข็งทั่วไป, ไม้ประสาน, เอ็มดีเอฟ
และพาร์ทิเคิลบอร์ด

ก้านดอก: เป็นทรงกระบอก

สี: สแตนเลสดำ

เส้นผ่านศูนย์กลาง (มม.)	ความยาว (มม.)	ความลึก ระยะเจาะ(มม.)	รหัสสินค้า	จำนวนบรรจุ	QR
3	61	33	5523 020 030	10	
4	75	43	5524 020 040	10	
5	86	52	5525 020 050	10	
6	93	57	5526 020 060	10	
7	109	69	5527 020 070	10	
8	117	75	5528 020 080	10	
9	125	81	5529 020 090	10	
10	133	87	5530 020 100	10	
11	142	94	5531 020 110	5	
12	151	101	5532 020 120	5	

สว่าน SB13 ปรับโหมดกระแทกได้



กำลังไฟ	รหัสสินค้า	QR
650 วัตต์	517 024 130	

ใบเลื่อยจิ๊กซอว์

Jigsaw blades





ใบเลื่อยจิ๊กซอว์สำหรับงานไม้และเหล็ก
ใช้กับเครื่องเลื่อยจิ๊กซอว์รุ่นเสียบได้ทุกชนิด

งานเหล็ก รหัส 0608 115 93

ใบเลื่อยเป็นลอนหยักแบบโปรเกรสซีฟ
เหมาะสำหรับแผ่นโลหะทั้งบางและหนา

งานไม้ รหัส 0608 116 099

ใบเลื่อยเป็นรอยหยักแบบโปรเกรสซีฟ
เหมาะสำหรับ ไม้เนื้อแข็ง, ไม้เนื้ออ่อน, แผ่นไม้อัด
และลามิเนต

ภาพสินค้า	บรรจุ	รหัสสินค้า	ระยะห่าง ฟันเลื่อย	ความยาว	ระยะความยาว ของฟันเลื่อย	ความหนา	QR
	1 pack/ 5 pieces	0608 115 93	1.1 - 1.5	91	66	1.0	
	1 pack/ 5 pieces	0608 116 099	3.0	100	75	1.25	

ตลับเมตร

MEASURING TAPE 5M



ตลับเมตรสำหรับพกพาคุณภาพสูง ประกอบด้วยพลาสติก
กันแรงกระแทกและแถบวัดสีเหลือง
ประกอบด้วยปุ่มล็อค 2 จุด

- จุดยึดตะขอกับสายวัด 3 จุด เพื่ออายุการใช้งานยาวนาน
- ปลายตะขอกี๋งวให้ตัวได้ สำหรับการวัดทั้งภายในและภายนอก
- ตัวอักษรบนแถบวัดชัดเจน อ่านผลได้ง่าย
- แถบวัดป้องกันการขูดขีด
- มีคลิปสำหรับหนีบเข็มขัดและห่วงคล้องข้อมือ
- ขอดีเป็นพลาสติกกันกระแทก
- แถบวัดสามารถตั้งตรงได้ถึง 2.2 เมตร
- ระบบวัดแบบเมตริกและฟุต
- ผ่านมาตรฐาน ชั่ง ตวง วัด

การบรรจุ	รหัสสินค้า	จำนวนบรรจุ	QR
Blister/ 1 pieces	0714 640 476	5 meters	

ข้อมูลทางเทคนิค

5 เมตร x 25 มิลลิเมตร

กระดาษทรายม้วน

Sanding paper roll



เบอร์	รหัสสินค้า	QR
P40	1971 580 040	
P60	1971 580 060	
P80	1971 580 080	
P100	1971 580 100	
P120	1971 580 120	

สำหรับการใช้งานด้วยมือ สามารถตัดเป็นขนาดที่ต้องการได้

อายุการใช้งานยาวนาน

ใช้สำหรับขัดไม้และโลหะ

ผงอลูมิเนียมออกไซด์บนกระดาษขัด 110 กรัม

ขนาด : กว้าง 300 มม. x ยาว 400 มม.



Sanding paper stand: 1918 500 020

กระดาษทรายสายพาน

Sanding paper belt



เบอร์	รหัสสินค้า	QR
P40	0672 516 104	
P60	0672 516 106	
P80	0672 516 108	
P100	0672 516 110	
P120	0672 516 112	

ใช้กับเครื่องขัดกระดาษทรายสายพาน

- อายุการใช้งานยาวนาน
 - ใช้สำหรับขัดไม้และโลหะ
 - เป็นผงอลูมิเนียมออกไซด์
- ขนาด: 4 นิ้ว x 24 นิ้ว

พาวเวอร์ เนล

Power Nail Glue



รหัสสินค้า	จำนวนบรรจุ	QR
5855 009 999	12/24	

พาวเวอร์ เนล

กาวตะปูสารพัดประโยชน์

กาว **POWER NAIL** ของเวอร์ทเป็นกาวสำหรับยึดติดผิวสัมผัสของพื้น กรอบประตู หน้าต่าง ไม้ไผ่ ยึดเมื่อใช้ในแนวตั้ง

- ได้คิดค้นสูตรมาเพื่อใช้ยึดติดวัสดุที่ใช้ในงานก่อสร้างได้อย่างหลากหลาย เช่น ไม้ พาร์ติเคิลบอร์ด อิฐก่อ อลูมิเนียม เหล็ก เหล็กกล้า ไนซ์ คอนกรีต และแผ่นกระเบื้องซีเมนต์
- เหมาะสำหรับงานภายในและภายนอกทั้งยังปลอดภัยเมื่อใช้กับฉนวนกันความร้อนโพลิสไตรีน

กาวอะคริลิก สำหรับงานไม้ และงานทั่วไป (GP)

INTERIOR ACRYLIC SEALANT



รหัสสินค้า	สี	จำนวนบรรจุ	QR
5875 006 730	ขาว	24	

กาวอะคริลิกยาแนวชนิดยึดหยุ่นสำหรับงานไม้ และงานทั่วไป สีขาว

- พร้อมใช้งานทันทีกับปืนยิงกาว ใช้ภายในอาคาร ยาแนววงกบประตู และหน้าต่าง รอยต่อ ซึ่งมี ความเคลื่อนไหวของรอยนั้น ๆ ไม่มากนัก
- ใช้อุดเชื่อมช่องว่าง หรือรอยแตกร้าวของงานก่อสร้าง สำหรับภายในอาคาร
- ใช้ได้ดีกับผิววัสดุหลายชนิดเช่น ไม้ โลหะ อลูมิเนียม คอนกรีต ปูน พลาสติก ยิปซัมบอร์ด กระเบื้อง เซรามิก พลาสติกบางชนิด และวัสดุอื่น ๆ

น้ำยาทำความสะอาดขจัดคราบ BMF



- ไม่มีส่วนผสมของฟอสเฟตตัวทำละลายหรือสารขึ้นรูป
- ย่อยสลายได้อย่างดีเยี่ยม
- สามารถใช้ได้กับเครื่องจักร ไข่มือหรืออุปกรณ์แรงดันสูง
- สามารถล้างคราบมันได้ดี ทั้งยังถนอมวัสดุ
- ไม่เป็นอันตรายกับสี ยางและพลาสติก
- ผลม่น้ำมันกับน้ำด้วยตัวเอง เช่นแยกน้ำมันในน้ำเสียตามการทดสอบมาตรฐาน Ö B5105
- ปราศจากซิลิโคน
- ปราศจาก AOX



บีมชนิดน้ำยาขนาด 1 ล.
รหัสสินค้า 0891 503 001



รหัสสินค้า	ปริมาณ	QR
0893 118 2	5 ลิตร	

ตัวช่วยยกวัสดุเป็นแผ่น



รับน้ำหนักสูงสุด 120 กก.
ความหนาแผ่นวัสดุ 0-60 มม.

★ สินค้าส่งล่วงหน้า

รหัสสินค้า	บรรจุ	QR
0715 67 45	1 คู่	

คัตเตอร์ สไลด์ล็อก

คัตเตอร์อเนกประสงค์ ระบบเลื่อนล็อก
คุณสมบัติพิเศษ:



- ทักเปลี่ยนใบมีดใหม่ได้
- เป็นรางโลหะและใช้งานง่ายด้วยตัวเลื่อนเข้าออกพร้อมล็อกอัตโนมัติ
- ระบบสปริงหยุดใบมีด

วัสดุ	ความยาว (มม.)	ความยาว (มม.)	รหัสสินค้า	QR
อลูมิเนียม/ยาง/ABS	165	85x9	0715 66 061	
อลูมิเนียม/ยาง/ABS	200	100x18	0715 66 211	

ใบมีดคัตเตอร์
วัสดุ : เหล็ก SK2



ขนาดใบมีด	รหัส	บรรจุ	QR
85 x 9 มิล	0715 66 077	10 ใบ	
100 x 18 มิล	0715 66 057	10 ใบ	

ชุดเครื่องมือ 91 ชิ้น



ชุดเครื่องมือช่าง 91 ชิ้น
พร้อมกล่องพลาสติก
ที่มีฝาอลูมิเนียมพับได้
ขนาด 423x360x86 มม.

ประกอบด้วย :

ประแจแหวนข้างปากตาย
คีมข้อต่อประแจคอม้า
ชุดทดสอบไฟฟ้า ตามขั้น ข้อต่อ
ตามต่อ ลูกบอลล็อก ตามขั้นฟรี
ไขควง ข้อต่อไขควง หัวต่อ



รหัสสินค้า	QR
0965 93 1 20	

อุปกรณ์เซฟตี้

ถุงมือช่างรุ่นพิเศษ



คุณสมบัติพิเศษ:

- ถุงมือเคลือบด้วยจุด PVC ช่วยให้ไม่ลื่น
- หนาเป็นพิเศษ
- สวมใส่สบาย

ถุงมือช่างงานทั่วไป สำหรับงานเบาในโกดังก่อสร้าง
ขนส่ง อุตสาหกรรมกระจก/เซรามิก

เบอร์	รหัสสินค้า	บรรจุ	QR
8	0899 404318	12 คู่	
10	0899 404320	12 คู่	

ถุงมือช่างสีดำ แบล็คแมคคานิก



เบอร์	รหัสสินค้า	บรรจุ	QR
8	0899 405 028	12 คู่	
9	0899 405 029	12 คู่	

หน้ากากป้องกันฝุ่น



ป้องกันฝุ่นละอองในอากาศและละอองสี ใช้ในการป้องกันสารพิษตกค้าง
ความเข้มข้นถึงระดับ 10 เท่าของ AGW-value EN149:2001+A1:2009/FFR2 V NR

รหัสสินค้า	บรรจุ	QR
0899 121 100	10 ชิ้น	

แว่นป้องกันสะเก็ด



คุณสมบัติพิเศษ:

- เลนส์โพลีคาร์บอเนตอย่างดี
- แบบสปอร์ตและดูปราดเปรียว
- กรอบไนลอนพร้อมเลนส์สี
- ป้องกันรอยขีดข่วนและทนแรงกระแทก
- ป้องกันรังสียูวีได้ถึง 99%
- ได้มาตรฐาน EN 166-2001

สี	รหัสสินค้า	QR
สีใส	0899 103 120	
สีเทา	0899 103 121	
สีเหลือง	0899 103 122	

ที่ครอบหู



- ที่ครอบหูพับเก็บได้ ทนทาน
- ตัวครอบปรับระดับได้
- โฟมรองหูนิ่ม สวมใส่สบาย ไม่เลื่อนหลุด
- มาตรฐาน EN352-1: 2002

รหัสสินค้า	QR
0899 300 291	

การจัดสต็อกสินค้าด้วยระบบ ORSY

Orsy Stock Management



ระบบการจัดเก็บ ORSY

การบริการของเรา

- มีความยืดหยุ่น: สามารถเลือกผลิตภัณฑ์ที่ต้องการ
- การวางแผน: บริษัทจะช่วยจัดการวางแผน
- การบริการจัดการชั้นวางสินค้า:
 - พนักงานของเราจะเข้าไปดูแลสต็อกสินค้า ตัดปัญหาการขาดสินค้า
 - พนักงานของเราจะเข้าไปทำความสะอาดดูแลความเรียบร้อยของชั้นวางสินค้า



ติดตั้ง

Würth ประเทศไทย 4+
 Wuerth (Thailand) Co., Ltd.
 ★★★★★ 5.0, 1 รายการจัดอันดับ
 ฟรี

เริ่มใช้งานได้แล้ววันนี้!

ระบบปฏิบัติการ iOS
 (iOS version 6.0 or higher)



ระบบปฏิบัติการ แอนดรอยด์
 (Android version: 2.2 higher)



Wuerth แอปพลิเคชัน
 รูปแบบการซื้อสินค้า
 บนมือถือเพื่อชีวิตที่ง่ายขึ้น



ฟังชั่นค้นหาสินค้าโดยการ
 สแกนบาร์โค้ดได้จากแถบเมนูนี้

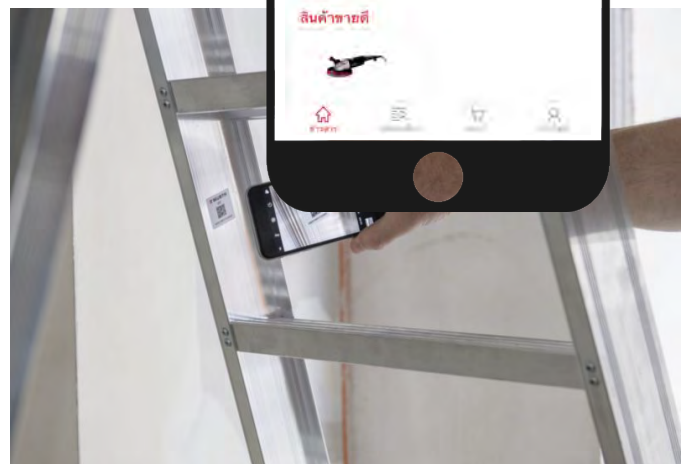
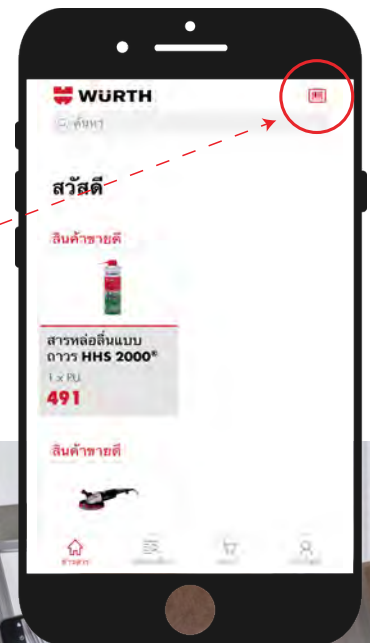

WUERTH (THAILAND) CO.,LTD.

บริษัท เวือร์ท (ประเทศไทย) จำกัด



123/2 Soi Chalongkrung 31
Ladkrabang Industrial Estate
Chalongkrung Road Lamplatiw
Ladkrabang Bangkok 10520
Tel.: 02 170 5000 Fax: 02 170 5050
E-Mail: info@wuerth.co.th
www.wuerth.co.th

123/2 ซอยฉลองกรุง 31
นิคมอุตสาหกรรมลาดกระบัง
ถนนฉลองกรุง แขวงลำปลาทิว
เขตลาดกระบัง กรุงเทพมหานคร 10520
โทร : 02 170 5000 แฟกซ์ : 02 170 5050
อีเมลล์ : info@wuerth.co.th
เว็บไซต์ : www.wuerth.co.th

84 ประเทศทั่วโลก

เวือร์ทกรุ๊ปมีมากกว่า 400 บริษัทที่ให้บริการอยู่ในตลาดมากกว่า 84 ประเทศ

